

Tablett-Abräumwagen für platzsparende Zwischenlagerung und reibungslosen Rücktransport.



Naht- und fugenlose, geschlossene Aluminiumprofile erleichtern die Reinigung und garantieren damit die Einhaltung der strengen Hygienevorschriften in gewerblichen Küchenbetrieben.



Alle TAWALU-Modelle sind mit Tablettauflagen aus CNS ausgestattet für maximale Reinigungsfreundlichkeit bei höchster Lebensdauer.

- > Reibungslos, leicht und wendig – so wird der Geschirr-Rücklauf mit dem TAWALU. Durch das dezente Design sind diese funktionellen Produkte besonders für den Sichtbereich von Kantinen, Cafeterien und Betriebsrestaurants geeignet. Die Flächen lassen sich in unterschiedlichsten Dekoren und Farbtönen gestalten, um eine Anpassung an verschiedenste Ambiente zu ermöglichen. Dank einer verwindungssteifen Konstruktion und der Verwendung von Spezialprofilen lässt hier der leichte Werkstoff Aluminium hohe Belastungen zu – eine professionelle Lösung für den täglichen Gebrauch.
- > Mit dem TAWEDEL lässt sich die reibungslose Geschirr-Rückführung in Kantinen, Cafeterien und Betriebsrestaurants professionell bewerkstelligen. Diese äußerst stabile Konstruktion hält tagtäglich, härtesten Anforderungen stand. Die hochwertigen Materialien, die Verarbeitung und viele Ausstattungsdetails tragen dazu bei, dass in punkto Nutzungs- und Reinigungsfreundlichkeit keine Wünsche offen bleiben.



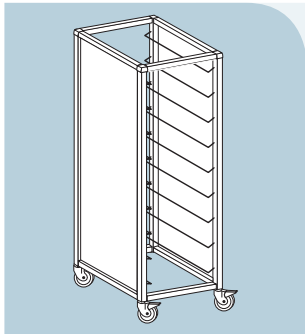

TAWALU 1-teilig

Tablett-Abräumwagen aus eloxiertem Aluminium-Spezialprofil; Seitenwände aus 3,2 mm starken Hartfaserplatten. Die Rohrrahmenkonstruktion besteht aus einem Sonderprofil, in dem die Hartfaserplatten ringsum eingefasst sind. Alle Tablettauflagen bestehen aus Edelstahl-Rundmaterial. Fahrbar ist der Wagen auf 4 Lenkrollen in verzinkt-chromatisierten Gehäusen, 2 davon mit Totalfeststeller, Ø 125 mm. Massive Abweiserrollen schützen an allen Seiten vor Beschädigungen. Nur die Seiten sind verkleidet.

Auf Wunsch sind auch Lochblechwände aus Aluminium erhältlich.

Bei Bestellung bitte Farbe der Seitenverkleidung angeben.

Standardfarben	
Farbe	Bestell-Nr.
Weiss	3200222500
Hell Elfenbein	3200222502
Beige	3200222504
Lichtgrau	3200222508
Helleiche	3200222510
Kiefer	3200222512
Bavaria Buche	3200222514
Ahorn	3200222519
Nussbaum	3200222521
Kirschbaum	3200222522
Mahagoni	3200222523
Blau	3200222524
Birke	3200222529

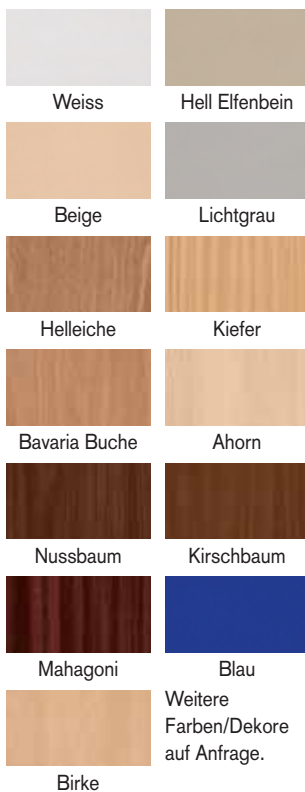

Tablett-Einschub pro Auflage	Modell	Aussenmasse BxTxH	Auflagenabstand	Max. Tablettanzahl	Bestell-Nr.
GN 1/1 -< 325 -> -< 530 ->	TAWALU-1/ 6 GN	460 x 687 x 1435 mm	175 mm	6	3200222002-N
	TAWALU-1/ 7 GN	460 x 687 x 1435 mm	150 mm	7	3200222003-N
	TAWALU-1/ 9 GN	460 x 687 x 1435 mm	125 mm	9	3200222004-N
	TAWALU-1/ 11 GN	460 x 687 x 1435 mm	100 mm	11	3200222005-N
	TAWALU-1/ 15 GN	460 x 687 x 1435 mm	75 mm	15	3200222006-N
	TAWALU-1/ 7 GN	460 x 687 x 1635 mm	175 mm	7	3200222012-N
	TAWALU-1/ 9 GN	460 x 687 x 1635 mm	150 mm	9	3200222013-N
	TAWALU-1/ 10 GN	460 x 687 x 1635 mm	125 mm	10	3200222014-N
	TAWALU-1/ 13 GN	460 x 687 x 1635 mm	100 mm	13	3200222015-N
	TAWALU-1/ 18 GN	460 x 687 x 1635 mm	75 mm	18	3200222016-N
EN 1/1 -< 370 -> -< 530 ->	TAWALU-1/ 6 EN	505 x 687 x 1435 mm	175 mm	6	3200222022-N
	TAWALU-1/ 7 EN	505 x 687 x 1435 mm	150 mm	7	3200222023-N
	TAWALU-1/ 9 EN	505 x 687 x 1435 mm	125 mm	9	3200222024-N
	TAWALU-1/ 11 EN	505 x 687 x 1435 mm	100 mm	11	3200222025-N
	TAWALU-1/ 15 EN	505 x 687 x 1435 mm	75 mm	15	3200222026-N
	TAWALU-1/ 7 EN	505 x 687 x 1635 mm	175 mm	7	3200222032-N
	TAWALU-1/ 9 EN	505 x 687 x 1635 mm	150 mm	9	3200222033-N
	TAWALU-1/ 10 EN	505 x 687 x 1635 mm	125 mm	10	3200222034-N
	TAWALU-1/ 13 EN	505 x 687 x 1635 mm	100 mm	13	3200222035-N
	TAWALU-1/ 18 EN	505 x 687 x 1635 mm	75 mm	18	3200222036-N
GN 1/1 -< 325 -> -< 325 -> -< 530 ->	TAWALU-1/ 12 GN	665 x 815 x 1435 mm	175 mm	12	3200222062-N
	TAWALU-1/ 14 GN	665 x 815 x 1435 mm	150 mm	14	3200222063-N
	TAWALU-1/ 18 GN	665 x 815 x 1435 mm	125 mm	18	3200222064-N
	TAWALU-1/ 22 GN	665 x 815 x 1435 mm	100 mm	22	3200222065-N
	TAWALU-1/ 30 GN	665 x 815 x 1435 mm	75 mm	30	3200222066-N
	TAWALU-1/ 14 GN	665 x 815 x 1635 mm	175 mm	14	3200222072-N
	TAWALU-1/ 18 GN	665 x 815 x 1635 mm	150 mm	18	3200222073-N
	TAWALU-1/ 20 GN	665 x 815 x 1635 mm	125 mm	20	3200222074-N
	TAWALU-1/ 26 GN	665 x 815 x 1635 mm	100 mm	26	3200222075-N
	TAWALU-1/ 36 GN	665 x 815 x 1635 mm	75 mm	36	3200222076-N
EN 1/1 -< 370 -> -< 370 -> -< 530 ->	TAWALU-1/ 12 EN	665 x 905 x 1435 mm	175 mm	12	3200222082-N
	TAWALU-1/ 14 EN	665 x 905 x 1435 mm	150 mm	14	3200222083-N
	TAWALU-1/ 18 EN	665 x 905 x 1435 mm	125 mm	18	3200222084-N
	TAWALU-1/ 22 EN	665 x 905 x 1435 mm	100 mm	22	3200222085-N
	TAWALU-1/ 30 EN	665 x 905 x 1435 mm	75 mm	30	3200222086-N
	TAWALU-1/ 14 EN	665 x 905 x 1635 mm	175 mm	14	3200222092-N
	TAWALU-1/ 18 EN	665 x 905 x 1635 mm	150 mm	18	3200222093-N
	TAWALU-1/ 20 EN	665 x 905 x 1635 mm	125 mm	20	3200222094-N
	TAWALU-1/ 26 EN	665 x 905 x 1635 mm	100 mm	26	3200222095-N
	TAWALU-1/ 36 EN	665 x 905 x 1635 mm	75 mm	36	3200222096-N

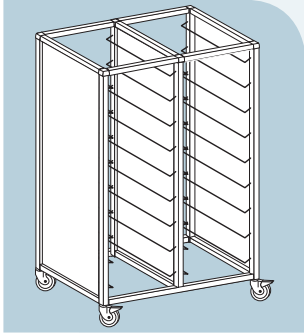

TAWALU 2-teilig

Tablett-Abräumwagen aus eloxiertem Aluminium-Spezialprofil; Seitenwände und Mittelwand aus 3,2 mm starken Hartfaserplatten. Die Rohrrahmenkonstruktion besteht aus einem Sonderprofil, in dem die Hartfaserplatten ringsum eingefasst sind. Alle Tablettauflagen bestehen aus Edelstahl-Rundmaterial. Fahrbar ist der Wagen auf 4 Lenkrollen in verzinkt-chromatisierten Gehäusen, 2 davon mit Totalfeststeller, Ø 125 mm. Massive Abweiserrollen schützen an allen Seiten vor Beschädigungen. Nur die Seitenwände und die Mittelwand sind verkleidet. Auf Wunsch sind auch Lochblechwände aus Aluminium erhältlich.

Bei Bestellung bitte Farbe der Seitenverkleidung angeben.

Standardfarben	
Farbe	Bestell-Nr.
Weiss	3200222500
Hell Elfenbein	3200222502
Beige	3200222504
Lichtgrau	3200222508
Helleiche	3200222510
Kiefer	3200222512
Bavaria Buche	3200222514
Ahorn	3200222519
Nussbaum	3200222521
Kirschbaum	3200222522
Mahagoni	3200222523
Blau	3200222524
Birke	3200222529

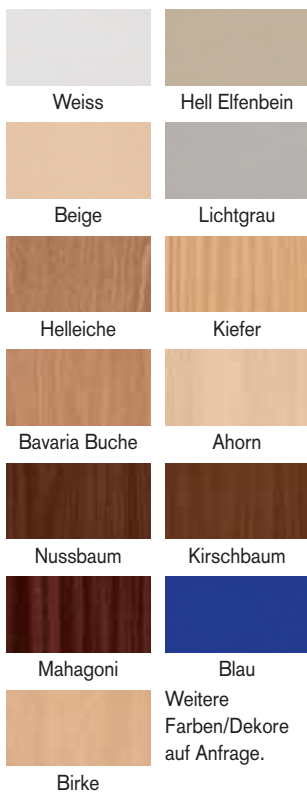

Tablett-Einschub pro Auflage	Modell	Aussenmasse BxTxH	Auflagenabstand	Max. Tablettanzahl	Bestell-Nr.
GN 1/1 -< 325 -> -< 530 ->	TAWALU-2/ 12 GN	820 x 687 x 1435 mm	175 mm	12	3200222152-N
	TAWALU-2/ 14 GN	820 x 687 x 1435 mm	150 mm	14	3200222153-N
	TAWALU-2/ 18 GN	820 x 687 x 1435 mm	125 mm	18	3200222154-N
	TAWALU-2/ 22 GN	820 x 687 x 1435 mm	100 mm	22	3200222155-N
	TAWALU-2/ 30 GN	820 x 687 x 1435 mm	75 mm	30	3200222156-N
	TAWALU-2/ 14 GN	820 x 687 x 1635 mm	175 mm	14	3200222162-N
	TAWALU-2/ 18 GN	820 x 687 x 1635 mm	150 mm	18	3200222163-N
	TAWALU-2/ 20 GN	820 x 687 x 1635 mm	125 mm	20	3200222164-N
	TAWALU-2/ 26 GN	820 x 687 x 1635 mm	100 mm	26	3200222165-N
	TAWALU-2/ 36 GN	820 x 687 x 1635 mm	75 mm	36	3200222166-N
EN 1/1 -< 370 -> -< 530 ->	TAWALU-2/ 12 EN	910 x 687 x 1435 mm	175 mm	12	3200222172-N
	TAWALU-2/ 14 EN	910 x 687 x 1435 mm	150 mm	14	3200222173-N
	TAWALU-2/ 18 EN	910 x 687 x 1435 mm	125 mm	18	3200222174-N
	TAWALU-2/ 22 EN	910 x 687 x 1435 mm	100 mm	22	3200222175-N
	TAWALU-2/ 30 EN	910 x 687 x 1435 mm	75 mm	30	3200222176-N
	TAWALU-2/ 14 EN	910 x 687 x 1635 mm	175 mm	14	3200222182-N
	TAWALU-2/ 18 EN	910 x 687 x 1635 mm	150 mm	18	3200222183-N
	TAWALU-2/ 20 EN	910 x 687 x 1635 mm	125 mm	20	3200222184-N
	TAWALU-2/ 26 EN	910 x 687 x 1635 mm	100 mm	26	3200222185-N
	TAWALU-2/ 36 EN	910 x 687 x 1635 mm	75 mm	36	3200222186-N
GN 1/1 -< 325 -> -< 325 -> -< 530 ->	TAWALU-2/ 24 GN	1230 x 815 x 1435 mm	175 mm	24	3200222212-N
	TAWALU-2/ 28 GN	1230 x 815 x 1435 mm	150 mm	28	3200222213-N
	TAWALU-2/ 36 GN	1230 x 815 x 1435 mm	125 mm	36	3200222214-N
	TAWALU-2/ 44 GN	1230 x 815 x 1435 mm	100 mm	44	3200222215-N
	TAWALU-2/ 60 GN	1230 x 815 x 1435 mm	75 mm	60	3200222216-N
	TAWALU-2/ 28 GN	1230 x 815 x 1635 mm	175 mm	28	3200222222-N
	TAWALU-2/ 36 GN	1230 x 815 x 1635 mm	150 mm	36	3200222223-N
	TAWALU-2/ 40 GN	1230 x 815 x 1635 mm	125 mm	40	3200222224-N
	TAWALU-2/ 52 GN	1230 x 815 x 1635 mm	100 mm	52	3200222225-N
	TAWALU-2/ 72 GN	1230 x 815 x 1635 mm	75 mm	72	3200222226-N
EN 1/1 -< 370 -> -< 370 -> -< 530 ->	TAWALU-2/ 24 EN	1230 x 905 x 1435 mm	175 mm	24	3200222272-N
	TAWALU-2/ 28 EN	1230 x 905 x 1435 mm	150 mm	28	3200222273-N
	TAWALU-2/ 36 EN	1230 x 905 x 1435 mm	125 mm	36	3200222274-N
	TAWALU-2/ 44 EN	1230 x 905 x 1435 mm	100 mm	44	3200222275-N
	TAWALU-2/ 60 EN	1230 x 905 x 1435 mm	75 mm	60	3200222276-N
	TAWALU-2/ 28 EN	1230 x 905 x 1635 mm	175 mm	28	3200222282-N
	TAWALU-2/ 36 EN	1230 x 905 x 1635 mm	150 mm	36	3200222283-N
	TAWALU-2/ 40 EN	1230 x 905 x 1635 mm	125 mm	40	3200222284-N
	TAWALU-2/ 52 EN	1230 x 905 x 1635 mm	100 mm	52	3200222285-N
	TAWALU-2/ 72 EN	1230 x 905 x 1635 mm	75 mm	72	3200222286-N

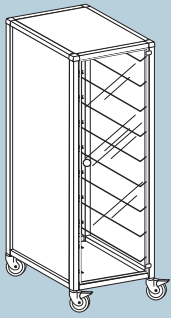

TAWALU 1-teilig, mit Acrylglastür und Rückwand

Tablett-Abräumwagen aus eloxiertem Aluminium-Spezialprofil; Seiten- und Rückwände sowie Boden und Decke aus 3,2 mm starken Hartfaserplatten, Tür aus Acrylglas. Die Rohrrahmenkonstruktion besteht aus einem Sonderprofil, in dem die Hartfaserplatten ringsum eingefasst sind. Alle Tablettauflagen bestehen aus Edelstahl-Rundmaterial. Fahrbar ist der Wagen auf 4 Lenkrollen in verzinkt-chromatisierten Gehäusen, 2 davon mit Totalfeststeller, Ø 125 mm. Massive Abweiserrollen schützen an allen Seiten vor Beschädigungen.

Auf Wunsch sind auch Lochblechwände aus Aluminium erhältlich.

Bei Bestellung bitte Farbe der Seitenverkleidung angeben.

Standardfarben	
Farbe	Bestell-Nr.
Weiss	3200222500
Hell Elfenbein	3200222502
Beige	3200222504
Lichtgrau	3200222508
Helleiche	3200222510
Kiefer	3200222512
Bavaria Buche	3200222514
Ahorn	3200222519
Nussbaum	3200222521
Kirschbaum	3200222522
Mahagoni	3200222523
Blau	3200222524
Birke	3200222529

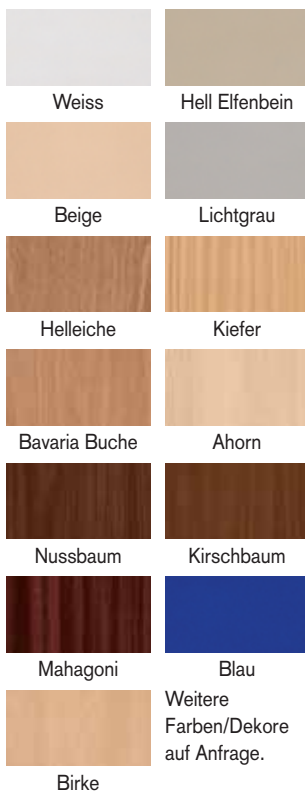

Tablett-Einschub pro Auflage	Modell	Aussenmasse BxTxH	Auflagenabstand	Max. Tablettanzahl	Bestell-Nr.
GN 1/1 -< 325 -> -< 530 ->	TAWALU-1/ 6 GN	460 x 687 x 1445 mm	175 mm	6	3200222002-T
	TAWALU-1/ 7 GN	460 x 687 x 1445 mm	150 mm	7	3200222003-T
	TAWALU-1/ 9 GN	460 x 687 x 1445 mm	125 mm	9	3200222004-T
	TAWALU-1/ 11 GN	460 x 687 x 1445 mm	100 mm	11	3200222005-T
	TAWALU-1/ 15 GN	460 x 687 x 1445 mm	75 mm	15	3200222006-T
	TAWALU-1/ 7 GN	460 x 687 x 1645 mm	175 mm	7	3200222012-T
	TAWALU-1/ 9 GN	460 x 687 x 1645 mm	150 mm	9	3200222013-T
	TAWALU-1/ 10 GN	460 x 687 x 1645 mm	125 mm	10	3200222014-T
	TAWALU-1/ 13 GN	460 x 687 x 1645 mm	100 mm	13	3200222015-T
	TAWALU-1/ 18 GN	460 x 687 x 1645 mm	75 mm	18	3200222016-T
EN 1/1 -< 370 -> -< 530 ->	TAWALU-1/ 6 EN	505 x 687 x 1445 mm	175 mm	6	3200222022-T
	TAWALU-1/ 7 EN	505 x 687 x 1445 mm	150 mm	7	3200222023-T
	TAWALU-1/ 9 EN	505 x 687 x 1445 mm	125 mm	9	3200222024-T
	TAWALU-1/ 11 EN	505 x 687 x 1445 mm	100 mm	11	3200222025-T
	TAWALU-1/ 15 EN	505 x 687 x 1445 mm	75 mm	15	3200222026-T
	TAWALU-1/ 7 EN	505 x 687 x 1645 mm	175 mm	7	3200222032-T
	TAWALU-1/ 9 EN	505 x 687 x 1645 mm	150 mm	9	3200222033-T
	TAWALU-1/ 10 EN	505 x 687 x 1645 mm	125 mm	10	3200222034-T
	TAWALU-1/ 13 EN	505 x 687 x 1645 mm	100 mm	13	3200222035-T
	TAWALU-1/ 18 EN	505 x 687 x 1645 mm	75 mm	18	3200222036-T
GN 1/1 -< 325 -> -< 325 -> -< 530 ->	TAWALU-1/ 12 GN	665 x 815 x 1445 mm	175 mm	12	3200222062-T
	TAWALU-1/ 14 GN	665 x 815 x 1445 mm	150 mm	14	3200222063-T
	TAWALU-1/ 18 GN	665 x 815 x 1445 mm	125 mm	18	3200222064-T
	TAWALU-1/ 22 GN	665 x 815 x 1445 mm	100 mm	22	3200222065-T
	TAWALU-1/ 30 GN	665 x 815 x 1445 mm	75 mm	30	3200222066-T
	TAWALU-1/ 14 GN	665 x 815 x 1645 mm	175 mm	14	3200222072-T
	TAWALU-1/ 18 GN	665 x 815 x 1645 mm	150 mm	18	3200222073-T
	TAWALU-1/ 20 GN	665 x 815 x 1645 mm	125 mm	20	3200222074-T
	TAWALU-1/ 26 GN	665 x 815 x 1645 mm	100 mm	26	3200222075-T
	TAWALU-1/ 36 GN	665 x 815 x 1645 mm	75 mm	36	3200222076-T
EN 1/1 -< 370 -> -< 370 -> -< 530 ->	TAWALU-1/ 12 EN	665 x 905 x 1445 mm	175 mm	12	3200222082-T
	TAWALU-1/ 14 EN	665 x 905 x 1445 mm	150 mm	14	3200222083-T
	TAWALU-1/ 18 EN	665 x 905 x 1445 mm	125 mm	18	3200222084-T
	TAWALU-1/ 22 EN	665 x 905 x 1445 mm	100 mm	22	3200222085-T
	TAWALU-1/ 30 EN	665 x 905 x 1445 mm	75 mm	30	3200222086-T
	TAWALU-1/ 14 EN	665 x 905 x 1645 mm	175 mm	14	3200222092-T
	TAWALU-1/ 18 EN	665 x 905 x 1645 mm	150 mm	18	3200222093-T
	TAWALU-1/ 20 EN	665 x 905 x 1645 mm	125 mm	20	3200222094-T
	TAWALU-1/ 26 EN	665 x 905 x 1645 mm	100 mm	26	3200222095-T
	TAWALU-1/ 36 EN	665 x 905 x 1645 mm	75 mm	36	3200222096-T

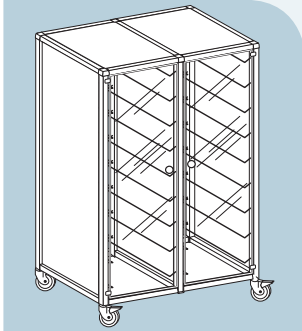

TAWALU 2-teilig, mit Acrylglastür und Rückwand

Tablett-Abräumwagen aus eloxiertem Aluminium-Spezialprofil; Seiten-, Rückwände und Mittelwand sowie Boden und Decke aus 3,2 mm starken Hartfaserplatten, Tür aus Acrylglas. Die Rohrrahmenkonstruktion besteht aus einem Sonderprofil, in dem die Hartfaserplatten ringsum eingefasst sind. Alle Tablettauflagen bestehen aus Edelstahl-Rundmaterial. Fahrbar ist der Wagen auf 4 Lenkrollen in verzinkt-chromatisierten Gehäusen, 2 davon mit Totalfeststeller, Ø 125 mm. Massive Abweiserrollen schützen an allen Seiten vor Beschädigungen. Auf Wunsch sind auch Lochblechwände aus Aluminium erhältlich.

Bei Bestellung bitte Farbe der Seitenverkleidung angeben.

Standardfarben	
Farbe	Bestell-Nr.
Weiss	3200222500
Hell Elfenbein	3200222502
Beige	3200222504
Lichtgrau	3200222508
Helleiche	3200222510
Kiefer	3200222512
Bavaria Buche	3200222514
Ahorn	3200222519
Nussbaum	3200222521
Kirschbaum	3200222522
Mahagoni	3200222523
Blau	3200222524
Birke	3200222529

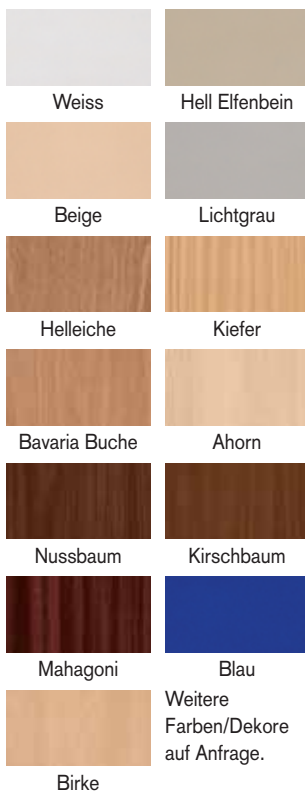

Tablett-Einschub pro Auflage	Modell	Aussenmasse BxTxH	Auflagenabstand	Max. Tablettanzahl	Bestell-Nr.
GN 1/1 -< 325 -> -< 530 ->	TAWALU-2/ 12 GN	820 x 687 x 1445 mm	175 mm	12	3200222152-T
	TAWALU-2/ 14 GN	820 x 687 x 1445 mm	150 mm	14	3200222153-T
	TAWALU-2/ 18 GN	820 x 687 x 1445 mm	125 mm	18	3200222154-T
	TAWALU-2/ 22 GN	820 x 687 x 1445 mm	100 mm	22	3200222155-T
	TAWALU-2/ 30 GN	820 x 687 x 1445 mm	75 mm	30	3200222156-T
	TAWALU-2/ 14 GN	820 x 687 x 1645 mm	175 mm	14	3200222162-T
	TAWALU-2/ 18 GN	820 x 687 x 1645 mm	150 mm	18	3200222163-T
	TAWALU-2/ 20 GN	820 x 687 x 1645 mm	125 mm	20	3200222164-T
	TAWALU-2/ 26 GN	820 x 687 x 1645 mm	100 mm	26	3200222165-T
	TAWALU-2/ 36 GN	820 x 687 x 1645 mm	75 mm	36	3200222166-T
EN 1/1 -< 370 -> -< 530 ->	TAWALU-2/ 12 EN	910 x 687 x 1445 mm	175 mm	12	3200222172-T
	TAWALU-2/ 14 EN	910 x 687 x 1445 mm	150 mm	14	3200222173-T
	TAWALU-2/ 18 EN	910 x 687 x 1445 mm	125 mm	18	3200222174-T
	TAWALU-2/ 22 EN	910 x 687 x 1445 mm	100 mm	22	3200222175-T
	TAWALU-2/ 30 EN	910 x 687 x 1445 mm	75 mm	30	3200222176-T
	TAWALU-2/ 14 EN	910 x 687 x 1645 mm	175 mm	14	3200222182-T
	TAWALU-2/ 18 EN	910 x 687 x 1645 mm	150 mm	18	3200222183-T
	TAWALU-2/ 20 EN	910 x 687 x 1645 mm	125 mm	20	3200222184-T
	TAWALU-2/ 26 EN	910 x 687 x 1645 mm	100 mm	26	3200222185-T
	TAWALU-2/ 36 EN	910 x 687 x 1645 mm	75 mm	36	3200222186-T
GN 1/1 -< 325 -> -< 325 -> -< 530 ->	TAWALU-2/ 24 GN	1230 x 815 x 1445 mm	175 mm	24	3200222212-T
	TAWALU-2/ 28 GN	1230 x 815 x 1445 mm	150 mm	28	3200222213-T
	TAWALU-2/ 36 GN	1230 x 815 x 1445 mm	125 mm	36	3200222214-T
	TAWALU-2/ 44 GN	1230 x 815 x 1445 mm	100 mm	44	3200222215-T
	TAWALU-2/ 60 GN	1230 x 815 x 1445 mm	75 mm	60	3200222216-T
	TAWALU-2/ 28 GN	1230 x 815 x 1645 mm	175 mm	28	3200222222-T
	TAWALU-2/ 36 GN	1230 x 815 x 1645 mm	150 mm	36	3200222223-T
	TAWALU-2/ 40 GN	1230 x 815 x 1645 mm	125 mm	40	3200222224-T
	TAWALU-2/ 52 GN	1230 x 815 x 1645 mm	100 mm	52	3200222225-T
	TAWALU-2/ 72 GN	1230 x 815 x 1645 mm	75 mm	72	3200222226-T
EN 1/1 -< 370 -> -< 370 -> -< 530 ->	TAWALU-2/ 24 EN	1230 x 905 x 1445 mm	175 mm	24	3200222272-T
	TAWALU-2/ 28 EN	1230 x 905 x 1445 mm	150 mm	28	3200222273-T
	TAWALU-2/ 36 EN	1230 x 905 x 1445 mm	125 mm	36	3200222274-T
	TAWALU-2/ 44 EN	1230 x 905 x 1445 mm	100 mm	44	3200222275-T
	TAWALU-2/ 60 EN	1230 x 905 x 1445 mm	75 mm	60	3200222276-T
	TAWALU-2/ 28 EN	1230 x 905 x 1645 mm	175 mm	28	3200222282-T
	TAWALU-2/ 36 EN	1230 x 905 x 1645 mm	150 mm	36	3200222283-T
	TAWALU-2/ 40 EN	1230 x 905 x 1645 mm	125 mm	40	3200222284-T
	TAWALU-2/ 52 EN	1230 x 905 x 1645 mm	100 mm	52	3200222285-T
	TAWALU-2/ 72 EN	1230 x 905 x 1645 mm	75 mm	72	3200222286-T

Zubehör und Ausstattungsvarianten für TAWALU

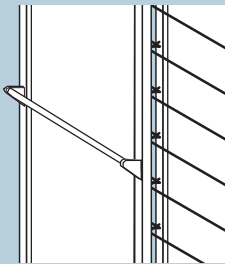

Schiebegriff

Aluminium
Nur für Erstausrüstung.
Nachträglich nicht einbaubar.

für Tablett-Einschub	Bestell-Nr.
GN/EN 1/1	3200222551
2 x GN 1/1	3200222552
2 x EN 1/1	3200222554

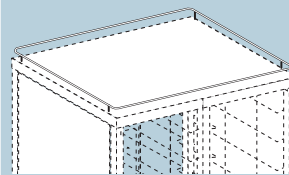

Galerie

geschlossenes Blech aus Chrom-
nickelstahl mit Galerie
Nur für Erstausrüstung.
Nachträglich nicht einbaubar.

für TAWALU	Bestell-Nr.
1-teilig	3200130492
2-teilig	3200130432

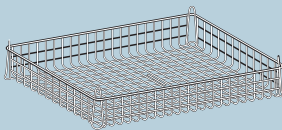

Aufsatzkorb

Stahldraht kunststoffbeschichtet

Kapazität
bei TAWALU 2-teilig = 2 Körbe

Tablett-Einschub	Aussenmass Korb	Bestell-Nr.
GN 1/1	550 x 320 x 75 mm	3200222561
EN 1/1	550 x 320 x 75 mm	3200222562
2 x GN/EN 1/1	650 x 530 x 75 mm	3200222560

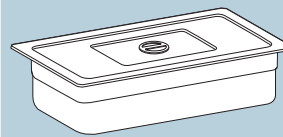

Spezialbehälter

Polycarbonat, GN 1/1

nicht passend für 3200222192 N/T
bis 3200222196 N/T

Masse LxBxT	Bestell-Nr.
530 x 325 x 100 mm	3200130632P
530 x 325 x 150 mm	3200130642P
530 x 325 x 200 mm	3200130652P
Deckel 530 x 325 mm	3200131642P

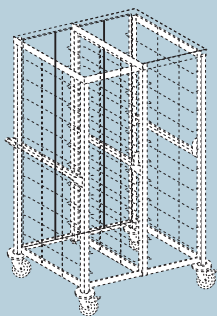

Durchschubsicherung

pro Fach
vertikal durchgehender CNS-Draht
Nur für Erstausrüstung.
Nachträglich nicht einbaubar.

Bestell-Nr.
3200222602

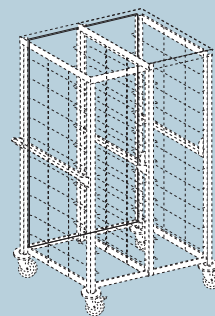

Rückwand

Hartfaserplatte (Farbauswahl wie für
Seitenverkleidung)
Nur für Erstausrüstung.
Nachträglich nicht einbaubar.

für TAWALU	Bestell-Nr.
1-teilig	3200222368
2-teilig	3200222369

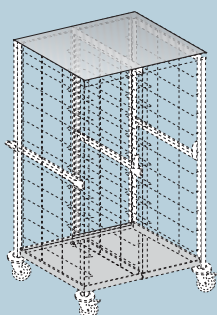

Boden oder Deckel

Boden/Deckel pro Fach
Nur für Erstausrüstung.
Nachträglich nicht einbaubar.

Tablett-Einschub	Bestell-Nr.
GN 1/1	3200222442
EN 1/1	3200222443
2 x GN 1/1	3200222445
2 x EN 1/1	3200222446



Lochblechwände

anstelle von serienmässiger
Hartfaserplattenverkleidung

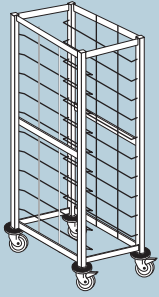

TAWEDEL 1-teilig

Tablett-Abräumwagen aus Chromnickelstahl 18/10, Werkstoff 1.4301. Stabiles Rahmengestell aus Vierkantrrohr 25 x 25 mm mit fest eingesetzten Tablettauflagen aus schonendem Rundmaterial. Fahrbar ist der Wagen auf 4 Lenkrollen in verzinkt-chromatisierten Gehäusen, 2 davon mit Totalfeststeller, Ø 125 mm. Abweiserrollen an allen 4 Ecken des Wagens schützen vor Beschädigungen.

Tablett pro Auflage	Modell	Aussenmasse BxTxH	Auflagen- abstand	Max. Tablettanzahl	Bestell-Nr.
	TAWEDEL 1/10 L-GN	475 x 641 x 1545 mm	125 mm	10	3200138014
	TAWEDEL 1/12 L-GN	475 x 641 x 1545 mm	100 mm	12	3200138062
	TAWEDEL 1/10 L-EN	500 x 641 x 1545 mm	125 mm	10	3200138034
	TAWEDEL 1/12 L-EN	500 x 641 x 1545 mm	100 mm	12	3200138082
	TAWEDEL 1/20 L EN	680 x 850 x 1545 mm	125 mm	20	3200138094
	TAWEDEL 1/24 L EN	680 x 850 x 1545 mm	100 mm	24	3200138095

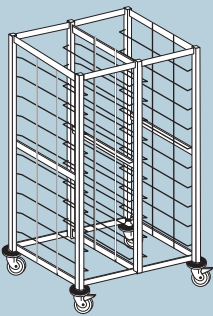

TAWEDEL 2-teilig

Tablett-Abräumwagen aus Chromnickelstahl 18/10, Werkstoff 1.4301. Stabiles Rahmengestell aus Vierkantrrohr 25 x 25 mm mit fest eingesetzten Tablettauflagen aus schonendem Rundmaterial. Fahrbar ist der Wagen auf 4 Lenkrollen in verzinkt-chromatisierten Gehäusen, 2 davon mit Totalfeststeller, Ø 125 mm. Abweiserrollen an allen 4 Ecken des Wagens schützen vor Beschädigungen.

Tablett pro Auflage	Modell	Aussenmasse BxTxH	Auflagen- abstand	Max. Tablettanzahl	Bestell-Nr.
	TAWEDEL 2/20 GN	850 x 641 x 1545 mm	125 mm	20	3200138164
	TAWEDEL 2/24 GN	850 x 641 x 1545 mm	100 mm	24	3200138165
	TAWEDEL 2/20 EN	900 x 641 x 1545 mm	125 mm	20	3200138184
	TAWEDEL 2/24 EN	900 x 641 x 1545 mm	100 mm	24	3200138272

Zubehör und Ausstattungsvarianten für TAWEDEL

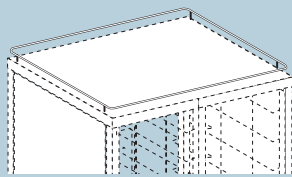

Wagendach
mit umlaufender Galerie aus CNS

für TAWEDEL	Bestell-Nr.
1-teilig, GN - längs	3200138710
1-teilig, EN - längs	3200138706
1-teilig, EN - quer	3200138708
2-teilig, GN - längs	3200138711
2-teilig, EN - längs	3200138707

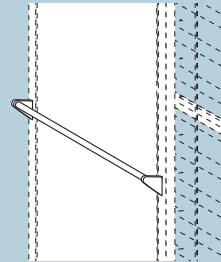

Schiebegriff
Chromnickelstahl

für TAWEDEL	Bestell-Nr.
Längseinschub	3200138704
Quereinschub	3200138705

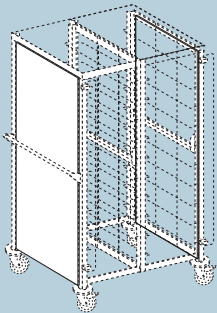

**Seitenverkleidung
Chromnickelstahl**

für TAWEDEL	Bestell-Nr.
EN + GN - längs	3200138701
EN - quer	3200138702

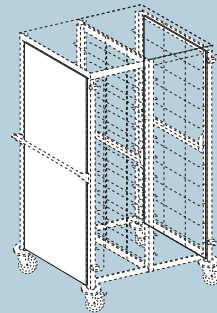

**Seitenverkleidung
Hartfaserplatte**
beidseitig,
melaminharzbeschichtet
Standardfarben

für TAWEDEL	Bestell-Nr.
EN + GN - längs	3200138714
EN - quer	3200138715

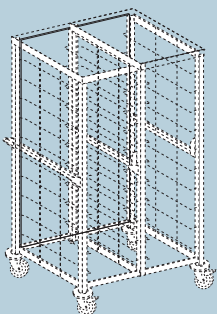

**Rückwandverkleidung
Chromnickelstahl**

für TAWEDEL	Bestell-Nr.
1-teilig, GN - längs	3200138372
1-teilig, EN - längs	3200138368
1-teilig, EN - quer	3200138370
2-teilig, GN - längs	3200138373
2-teilig, EN - längs	3200138369

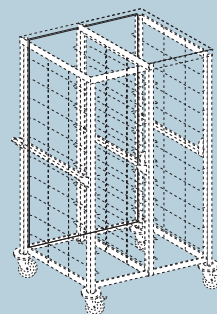

**Rückwandverkleidung
Hartfaserplatte**
melaminharzbeschichtet,
Standardfarben

für TAWEDEL	Bestell-Nr.
1-teilig, GN - längs	3200138378
1-teilig, EN - längs	3200138374
1-teilig, EN - quer	3200138376
2-teilig, GN - längs	3200138379
2-teilig, EN - längs	3200138375

Standardfarben

Bei Bestellung von Hartfaserplattenverkleidungen bitte angeben.

Farbe	Bestell-Nr.	Farbe	Bestell-Nr.
Weiss	3200222500	Ahorn	3200222519
Hell Elfenbein	3200222502	Nussbaum	3200222521
Beige	3200222504	Kirschbaum	3200222522
Lichtgrau	3200222508	Mahagoni	3200222523
Helleiche	3200222510	Blau	3200222524
Kiefer	3200222512	Birke	3200222529
Bavaria Buche	3200222514	Sonderfarben auf Anfrage!	